

	FDS229
en	Alarm sounder with supplementary optical indication
de	Alarntongebler mit zusätzlicher optischer Anzeige
fr	Diffuseur sonore avec indicateur visuel supplémentaire
es	Sirena de alarma con indicador óptico adicional
it	Sirena d'allarme con indicatore ottico supplementare

en	Installation
de	Montage
fr	Montage
es	Montaje
it	Montaggio

FDB221/FDB221-AA/FDB222

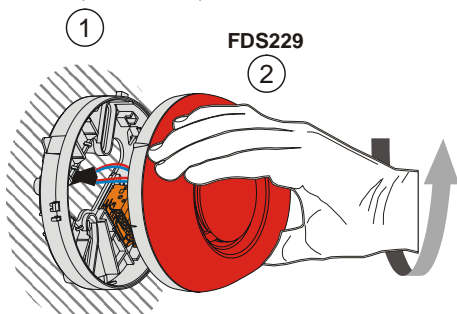

Fig. 1

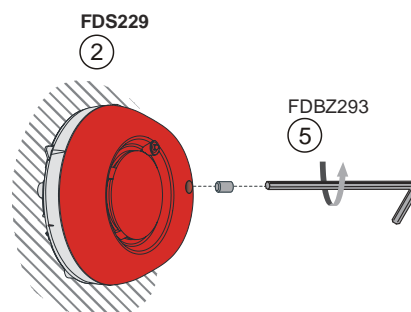

Fig. 2

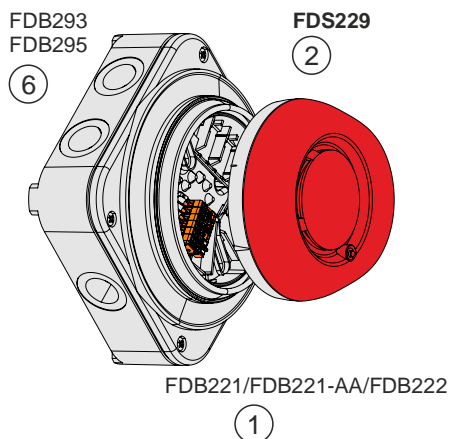

Fig. 3

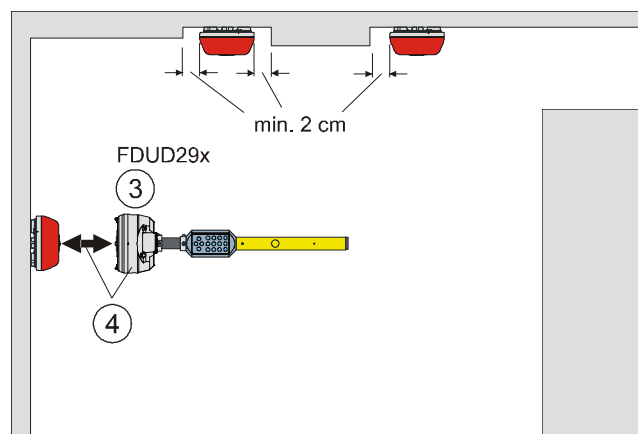

Fig. 4

	en	de	fr	es	it
1	Detector base	Meldersockel	Embase de détecteur	Zócalo del detector	Base
2	Alarm sounder with supplementary optical indication	Alarntongebler mit zusätzlicher optischer Anzeige	Diffuseur sonore avec indicateur visuel supplémentaire	Sirena de alarma con indicador óptico adicional	Sirena d'allarme con indicatore ottico supplementare
3	Detector exchanger and tester	Prüfplücker	Echangeur et testeur de détecteur	Extractor/probador de detectores	Estrattore e tester
4	Only for communication (MC-Link)	Nur für Kommunikation (MC-Link)	Uniquement pour la communication (MC-Link)	Sólo para comunicación (MC-Link)	Solo per comunicazione (MC-Link)
5	Detector locking device	Melderarretierung	Verrou de détecteur	Dispositivo de bloqueo del detector	Dispositivo di bloccaggio rivelatore
6	Base attachment humid / wet	Sockelzusatz feucht / nass	Accessoire d'embase étanche	Acoplamiento zócalo húmedo	Supporto per base in ambienti umidi

en Installation

Application

If a fire alarm is triggered, the loud sound of the alarm sounder with supplementary optical indication can be clearly recognized as a danger signal. The LEDs on the additional optical display also light up. The alarm sounder is compatible with detector base FDB221/FDB221-AA/FDB222 and base attachments humid FDB293 and wet FDB295.

Installation

**WARNING****LED Radiation!**

Do not view directly with optical instruments!
Class 1M LED product

- The alarm sounder must be easily accessible for commissioning and maintenance so that it can communicate with the detector exchanger and tester FDUD29x via the interface (MC link) (Fig. 4)..

- The alarm sounder cannot be used or removed with the detector exchanger or detector exchanger and tester.
- The detector base FDB221/FDB221-AA/FDB222 is suitable for surface wiring with surface cables max. 6 mm in diameter. For bigger diameter use base attachment FDB291.
- For humid applications use base attachment humid FDB293 or wet FDB295 (Fig. 3).

Procedure:

1. Mount the detector base preferably at the wall.
2. Screw in the alarm sounder FDS229 into the detector base by hand until it snaps in (Fig. 1).
3. Install the detector locking device FDBZ293 in the alarm sounder (Fig. 2).



You can find more information in document 010095.

de Montage

Anwendung

Bei einem Brandalarm ist der laute Ton des Alarmtongebers mit zusätzlicher optischer Anzeige eindeutig als Gefahrensignal erkennbar. Weiterhin werden die LEDs der zusätzlichen optischen Anzeige aktiviert. Der Alarmtongeber ist kompatibel mit dem Meldersockel FDB221/FDB221-AA/FDB222 und den Sockelzusätzen feucht FDB293 und nass FDB295.

Montage

**WARNUNG****LED-Strahlung!**

Nicht direkt mit optischen Instrumenten betrachten!
LED Klasse 1M

- Für die Inbetriebnahme und Wartung muss der Alarmtongeber gut zugänglich sein, damit er über die Schnittstelle (MC-Link) zum Prüfpflücker FDUD29x kommunizieren kann (Fig. 4).

- Der Alarmtongeber kann nicht mit dem Pflücker oder Prüfpflücker eingesetzt oder entfernt werden.
- Der Meldersockel FDB221/FDB221-AA/FDB222 eignet sich für Aufputz-Zuleitungen bis Kabeldurchmesser 6 mm. Für größere Kabeldurchmesser verwenden Sie den Sockelzusatz FDB291.
- Für Feuchtanwendungen verwenden Sie den Sockelzusatz feucht FDB293 oder nass FDB295 (Fig. 3).

Vorgehen:

1. Montieren Sie den Meldersockel vorzugsweise an die Wand.
2. Drehen Sie den Alarmtongeber FDS229 von Hand in den Meldersockel ein, bis er einrastet (Fig. 1).
3. Montieren Sie bei Bedarf die Melderarretierung FDBZ293 in den Alarmtongeber (Fig. 2).



Weitere Informationen finden Sie im Dokument 010095.

fr Montage

Application

En cas d'alarme incendie, le fort signal du diffuseur sonore avec indicateur visuel supplémentaire est clairement reconnaissable comme niveau de danger. En outre, les LED de l'indicateur visuel supplémentaire sont activées. Le diffuseur sonore est compatible avec l'embase de détecteur FDB221/FDB221-AA/FDB222 et avec l'accessoire d'embase étanche FDB293/FDB295.

Montage

**AVERTISSEMENT****Radiation LED!**

Eviter de regarder directement avec des appareils optiques! Produit LED Classification 1M.

- Pour la mise en service et la maintenance, le diffuseur sonore doit être bien accessible afin de pouvoir communiquer via l'interface (MC-Link) avec le vérificateur/échangeur de détecteurs FDUD29x (fig. 4).

- Le diffuseur sonore ne peut pas être utilisé ou retiré avec le vérificateur/échangeur de détecteurs ou le vérificateur de détecteur intelligent.
- L'embase de détecteur FDB221/FDB221-AA/FDB222 est appropriée pour le montage saillant des câbles d'alimentation d'un diamètre allant jusqu'à 6 mm. Pour les plus gros diamètres de câbles, utilisez l'accessoire d'embase FDB291.
- Pour les applications dans les environnements humides, utilisez l'accessoire d'embase étanche FDB293/FDB295 (fig. 3).

Procédure:

1. Montez l'embase de détecteur de préférence au mur.
2. Tourner le diffuseur sonore FDS229 à la main dans l'embase de détecteur jusqu'à ce qu'il s'encliquette (fig. 1).
3. Si besoin, monter un verrou de détecteur FDBZ293 dans le diffuseur sonore (fig. 2).



Pour plus d'informations, se référer au document 010095.

Application

El sonido del tono de una sirena de alarma con indicador óptico adicional de una alarma de incendio resulta perfectamente reconocible como señal de peligro. Además, los LED del indicador óptico adicional también se activan. La sirena de alarma es compatible con el zócalo del detector FDB221/FDB221-AA/FDB222 y con el acoplamiento zócalo húmedo FDB293/FDB295.

Montaje

	ADVERTENCIA
	¡Radiación LED! ¡No mire directamente con instrumentos ópticos! Producto LED Clase 1M.

- De cara a la puesta en servicio y al mantenimiento, la sirena de alarma deberá estar plenamente accesible con la finalidad de poder efectuar la comunicación mediante la interfaz (MC-Link) al extractor/probador de detectores FDUD29x (Fig. 4).

- La sirena de alarma no podrá emplearse con el extractor de detectores ni con el extractor/probador de detectores. Tampoco podrá retirarse.
- El zócalo del detector FDB221/FDB221-AA/FDB222 es adecuado para líneas de alimentación de montaje en superficie hasta un diámetro de cable de 6 mm. Para diámetros de cable mayores, utilice la base de montaje FDB291.
- Para aplicaciones en húmedo, utilice el acoplamiento zócalo húmedo FDB293/FDB295 (fig. 3).

Procedimiento:

1. Monte el zócalo del detector preferentemente en la pared.
2. Enrosque la sirena de alarma FDS229 manualmente en el zócalo del detector hasta que esta encaje (Fig. 1).
3. Si lo desea, monte el dispositivo de bloqueo del detector FDBZ293 en la sirena de alarma (Fig. 2).

	Consulte el documento 010095 para más información.
---	--

it Montaggio

Applicazione

In caso di allarme incendio, il potente allarme sonoro della sirena d'allarme con indicatore ottico supplementare è riconoscibile come chiaro segnale di pericolo. In più vengono attivati i LED dell'indicatore ottico supplementare. La sirena d'allarme è compatibile con la base del rivelatore FDB221/FDB221-AA/FDB222 e il supporto per base in ambienti umidi FDB293/FDB295.

Montaggio

	AVVERTENZA
	Radiazione LED! Non osservare direttamente con strumenti ottici! Prodotti LED di Classe 1M.

- Per la messa in servizio e la manutenzione, la sirena d'allarme deve essere ben accessibile, in modo che possa comunicare con l'estrattore e tester FDUD29x tramite l'interfaccia (MC-Link) (Fig. 4).

- La sirena d'allarme non può essere inserita o rimossa con l'estrattore rivelatori o l'estrattore e tester.
- La base FDB221/FDB221-AA/FDB222 è indicata per il montaggio in superficie di cavi aventi diametro massimo 6 mm. Per diametri superiori, utilizzare il supporto per base FDB291.
- In presenza di umidità, utilizzare il supporto per base in ambienti umidi FDB293/FDB295 (Fig. 3).

Procedura:

1. Montare la base preferibilmente a parete.
2. Avvitare manualmente la sirena d'allarme FDS229 nella base del rivelatore finché si arresta in posizione (Fig. 1).
3. Se necessario montare nella sirena d'allarme il dispositivo di bloccaggio rivelatore FDBZ293 (Fig. 2).

	Per maggiori informazioni si rimanda al documento 010095.
---	---

en Details for ordering

de Bestellangaben

fr Détails pour passer commande

es Datos de pedido

it Dati per l'ordinazione

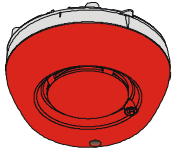
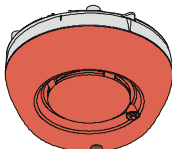
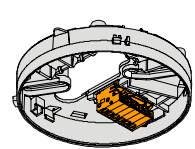
<p>FDS229-R</p> 	<p>A5Q00023093</p>	<p>en Alarm sounder with supplementary optical indication red de Alarmtongeber mit zusätzlicher optischer Anzeige rot fr Diffuseur sonore avec indicateur visuel supplémentaire rouge es Sirena de alarma con indicador óptico adicional de color rojo it Sirena d'allarme con indicatore ottico supplementare rosso</p>
<p>FDS229-A</p> 	<p>A5Q00023092</p>	<p>en Alarm sounder with supplementary optical indication amber de Alarmtongeber mit zusätzlicher optischer Anzeige orange fr Diffuseur sonore avec indicateur visuel supplémentaire orange es Sirena de alarma con indicador óptico adicional de color naranja it Sirena d'allarme con indicatore ottico supplementare arancione</p>
<p>FDB221</p> 	<p>A5Q00001664</p>	<p>en Detector base, addressable de Meldersockel, adressierbar fr Embase de détecteur, adressable es Zócalo del detector, direccionable it Base del rivelatore, indirizzabile</p>

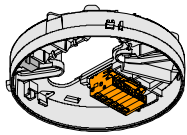
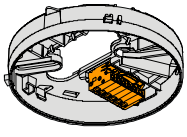
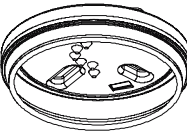
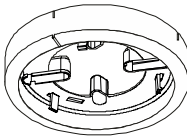
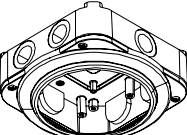
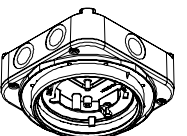
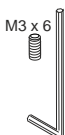
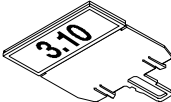
FDB221-AA	A5Q00012741	en	Detector base (addressable incl. 1 micro terminal)
		de	Meldersockel (adressierbar inkl. 1 Mikroklemme)
		fr	Embase de détecteur (adressable, 1 microbornier incl.)
		es	Zócalo del detector (direccionable incl. 1 microterminal)
		it	Base del rivelatore (indirizzabile completa di 1 morsettiera)
FDB222	A5Q00016447	en	Flat, addressable detector base
		de	Meldersockel flach, adressierbar
		fr	Embase de détecteur plate, adressable
		es	Zócalo del detector plano, direccionable
		it	Base del rivelatore piatta, indirizzabile
FDBZ295	S54319-F10-A1	en	Sealing element
		de	Dichtungseinsatz
		fr	Garniture d'étanchéité
		es	Elemento de junta
		it	Guarnizione
FDB291	A5Q00001603	en	Base attachment
		de	Sockelzusatz
		fr	Accessoire d'embase
		es	Accesorio d'embase
		it	Supporto per base
FDB293	A5Q00003945	en	Base attachment humid
		de	Sockelzusatz feucht
		fr	Accessoire d'embase étanche
		es	Acoplamiento zócalo húmedo
		it	Supporto per base in ambienti umidi
FDB295	S54319-F21-A1	en	Base attachment wet
		de	Sockelzusatz nass
		fr	Accessoire d'embase étanche
		es	Acoplamiento zócalo húmedo
		it	Supporto per base in ambienti umidi
FDBZ293	A5Q00005035	en	Detector locking device
		de	Melderarretierung
		fr	Verrou de détecteur
		es	Dispositivo de bloqueo del detector
		it	Dispositivo di bloccaggio rivelatore
DBZ1193A	BPZ:4864330001	en	Detector designation plate
		de	Melderkennzeichen
		fr	Porte étiquette
		es	Placa de designación del detector
		it	Piastra di identificazione

07  0786	FDS229-A / FDS229-R	Siemens Switzerland Ltd; Gubelstrasse 22 CH-6301 Zug Technical data: see doc. 010095
FDS229 - Sounder incl. short-circuit isolator for use in fire detection and fire alarm systems installed in buildings.		
305/2011/EU (CPR): EN 54-3 / EN 54-17 ; 2014/30/EU (EMC): EN 50130-4 / EN 61000-6-3 ; 2011/65/EU (RoHS): EN 50581		
The declared performance and conformity can be seen in the Declaration of Performance (DoP) and the EU Declaration of Conformity (DoC), which is obtainable via the Customer Support Center: Tel. +49 89 9221-8000 or http://siemens.com/bt/download		
DoP No.: 0786-CPR-20345; DoC No.: CED-FDS229		

Issued by
Siemens Switzerland Ltd
Building Technologies Division
International Headquarters
Gubelstrasse 22
CH-6301 Zug
Tel. +41 41 – 724 24 24
www.siemens.com/buildingtechnologies

© Siemens Switzerland Ltd, 2007
Technical specifications and availability subject to change without notice.